

壁掛安裝說明 65" & 75" , 85" & 86" & 98"

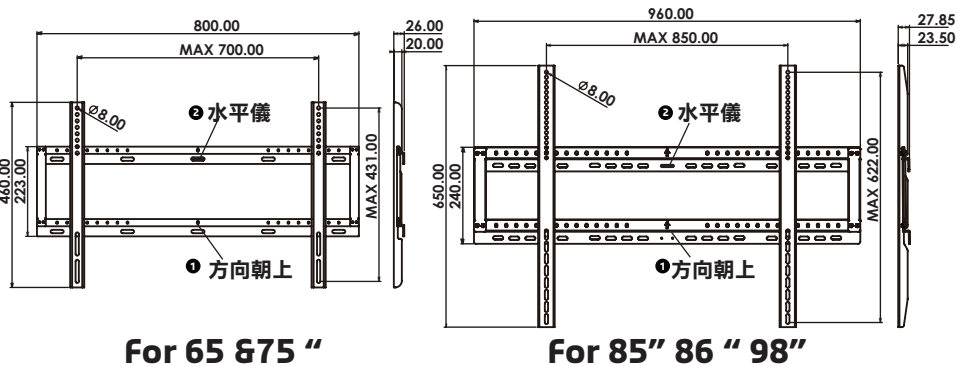

For 65 & 75"

For 85" 86" 98"

1. 如圖所示，位置 ❶ 處，安裝方向為箭頭朝上。
2. 位置 ❷ 處為水平儀，可根據水平調整水平方向。

❶ 壁掛架配件

開箱時，請檢查配件包內配件是否齊全。

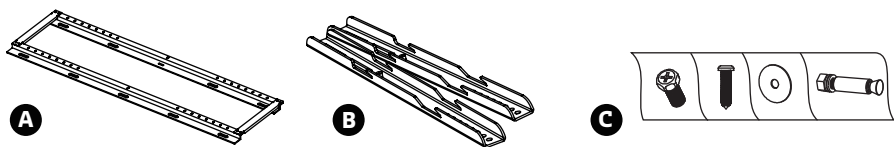

- A. 螢幕壁掛架 x 1 支
- B. 螢幕壁橫桿 x 2 支
- C. 螺絲配件包 x 1 袋
- D. 安裝說明書 x 1 份

❶ 安裝警告及注意事項

1. 在安裝前，請詳細閱讀本說明書，嚴格按照操作程序安裝。
2. 安裝時至少需要兩位成人負責安裝。請由合格技師負責進行安裝。安裝不當可能會造成產品故障或掉落或造成人員危險及傷害。
3. 安裝牆面必須由堅固結實的材料製成，如實心磚或混凝土...等，如有安裝上的疑問，請在安裝前諮詢技術人員。

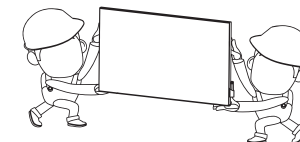

步驟1.

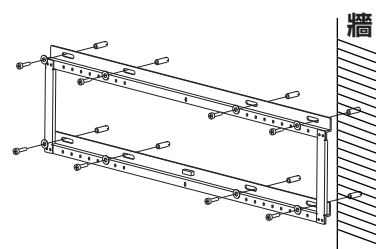

△ 請注意，在牆體上鑽孔直徑須小於螺絲釘直徑。
(注：孔的直徑需小於10mm)

1. 根據左方圖例所示，依據壁掛架上的合適孔位，在牆上鑽8個孔與壁掛架相對應。
2. 使用膨脹螺絲與壁虎(共8個)，再將壁掛固定在牆上。(上：4，下：4)

步驟3.

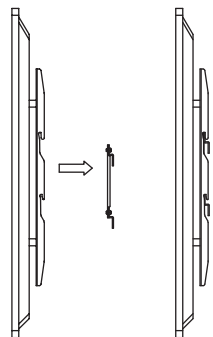

按照圖示步驟 ❶、❷ 將顯示器掛入壁掛架。

步驟2.

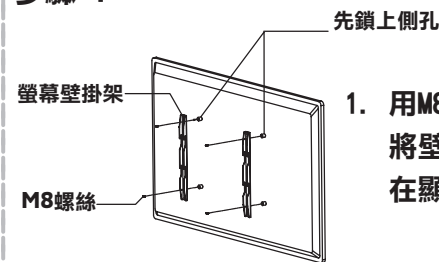

1. 用M8螺絲(4個)將壁掛架橫桿緊固在顯示器後殼上。

❶ 鎖在同一水平位置

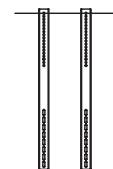

2. 請注意：壁掛架橫桿鎖在顯示器上時，請鎖在同一位置的孔位。

步驟4.

可左右滑動調整方向

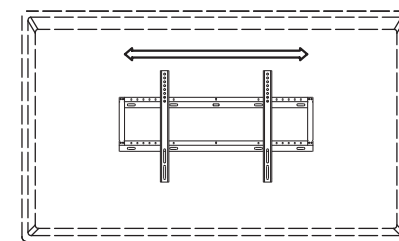

檢查壁掛架是否有安全裝入壁掛架，可左右滑動調整。

注意：一旦調整完畢，切勿再任意移動，避免傷害發生。